

# Dell P2016 Memantau Panduan Pengguna

No. Model: P2016  
Model resmi: P2016t/P2016b





**CATATAN:** CATATAN berisi informasi penting yang akan membantu Anda menggunakan komputer secara lebih baik.



**PERHATIAN:** PERHATIAN berisi kemungkinan kerusakan perangkat keras atau hilangnya data jika petunjuk tidak diikuti.



**PERINGATAN:** PERINGATAN berisi kemungkinan kerusakan properti, cedera diri, atau bahkan kematian.

**Hak Cipta © 2015 Dell Inc. Semua hak dilindungi undang-undang.** Produk ini dilindungi oleh undang-undang hak cipta dan kekayaan intelektual A.S. dan internasional.

Dell™ dan logo Dell merupakan merek dagang Dell Inc. di Amerika Serikat dan/atau wilayah hukum lainnya. Semua merk dan nama lain yang disebutkan di sini adalah merek dagang perusahaan masing-masing.

# Daftar Isi

<b>Tentang Monitor</b> .....	<b>5</b>
Isi Kemasan . . . . .	5
Kelengkapan Produk . . . . .	6
Komponen dan Kontrol. . . . .	7
Spesifikasi Monitor. . . . .	10
Plug-and-Play. . . . .	18
Kebijakan Kualitas dan Piksel Monitor LCD . . . . .	18
<b>Menyiapkan Monitor</b> .....	<b>19</b>
Memasang Penyangga . . . . .	19
Menyambungkan Monitor . . . . .	21
Mengatur Kabel. . . . .	22
Memasang Penutup Kabel . . . . .	22
Lepaskan Dudukan Monitor . . . . .	23
Pemasangan di Dinding (Opsional) . . . . .	24
<b>Mengoperasikan Monitor</b> .....	<b>25</b>
Menghidupkan monitor. . . . .	25
Menggunakan Kontrol Panel Depan . . . . .	25
Menggunakan Menu OSD (On-Screen Display). . . . .	27
Menggunakan Ekstensi Miring, Berputar, dan Vertikal . . . . .	41

<b>Mengatasi Masalah</b> . . . . .	<b>43</b>
Uji Mandiri . . . . .	43
Diagnosis Internal . . . . .	44
Masalah Umum . . . . .	45
Masalah Khusus Produk. . . . .	47
Masalah Khusus Universal Serial Bus (USB) . . . . .	48
<b>Lampiran</b> . . . . .	<b>49</b>
Petunjuk Keselamatan. . . . .	49
Pernyataan FCC (Hanya untuk A.S.) dan Informasi	
Peraturan Lainnya . . . . .	49
Menghubungi Dell . . . . .	49
Mengatur Monitor . . . . .	50
Panduan Pemeliharaan . . . . .	51

# Tentang Monitor

---

## Isi Kemasan

Monitor ini dilengkapi komponen yang ditunjukkan di bawah ini. Pastikan Anda telah menerima semua komponen berikut dan [menghubungi Dell](#) jika tidak lengkap.

 **CATATAN:** Sejumlah item mungkin bersifat opsional dan tidak diberikan bersama monitor ini. Sejumlah fitur atau media mungkin tidak tersedia di negara tertentu.

 **CATATAN:** Untuk menyiapkan dengan penyangga lain, lihat panduan persiapan penyangga terkait untuk petunjuk pemasangan.

---

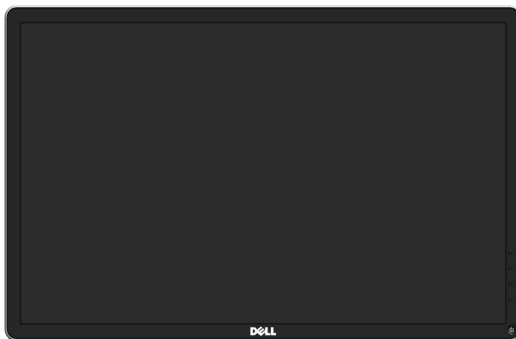

Monitor



Penyangga



Penutup Kabel



Kabel Daya (beragam menurut negara)

---

---

Kabel Displayport



---

Kabel USB up stream (mengaktifkan port USB pada monitor)



- Media Driver dan Dokumentasi
- Panduan Ringkas
- Informasi Keselamatan dan Peraturan

---

## Kelengkapan Produk

Layar panel datar **Dell P2016** memiliki matriks aktif, TFT (thin-film transistor), LCD (liquid crystal display), dan lampu latar LED. Fitur-fitur monitor mencakup:

- Layar area aktif 49.40 cm (19.45 inci) (diukur secara diagonal), resolusi 1440 x 900, dan dukungan layar penuh untuk resolusi yang lebih rendah.
- Kemampuan untuk dimiringkan, diayun, ekstensi vertikal, dan diputar.
- Dudukan yang dapat dilepas dan lubang pemasangan VESA™ (Video Electronics Standards Association) 100 mm untuk solusi pemasangan yang fleksibel.
- Kemampuan plug and play jika didukung sistem.
- Penyesuaian OSD (Tampilan di Layar) untuk kemudahan optimalisasi layar dan konfigurasi.
- Perangkat lunak dan media dokumentasi yang mencakup INF (file informasi), ICM (Image Color Matching File), aplikasi perangkat lunak Dell Display Manager, dan dokumentasi produk. Dilengkapi Manajer Tampilan Dell (terdapat dalam CD yang diberikan bersama monitor).
- Slot kunci keamanan.
- Pemasangan standar.
- Kemampuan Manajemen Aset.
- Sesuai dengan Energy Star.
- Sesuai dengan EPEAT Gold.
- Sesuai dengan RoHS.
- BFR/PVC-free (kecuali kabel eksternal).
- Kaca bebas arsenik dan bebas merkuri hanya untuk panel.
- Indikator Energi menunjukkan tingkat energi yang digunakan oleh monitor secara real-time.
- Layar Bersertifikasi TCO.
- Kontrol dim lampu belakang analog untuk tampilan bebas kedip.

# Komponen dan Kontrol

## Tampilan depan

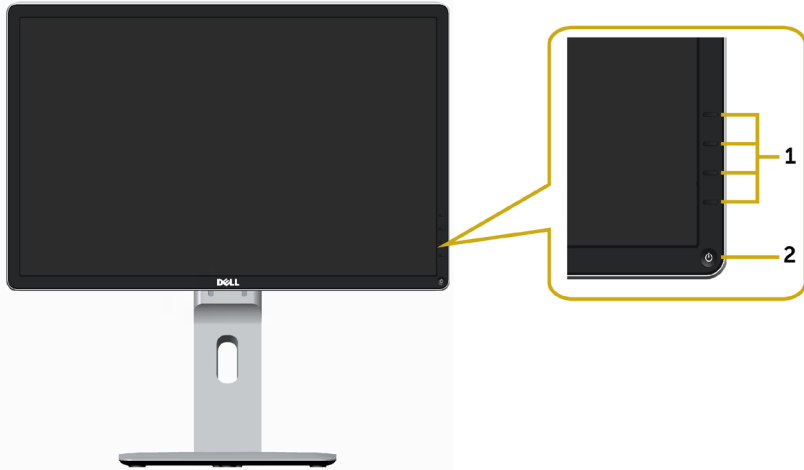

Label	Keterangan
1	Tombol fungsi (Untuk informasi lebih lanjut, lihat <a href="#">Mengoperasikan Monitor</a> )
2	Tombol Hidup/Mati (dilengkapi indikator LED)

## Tampilan Belakang

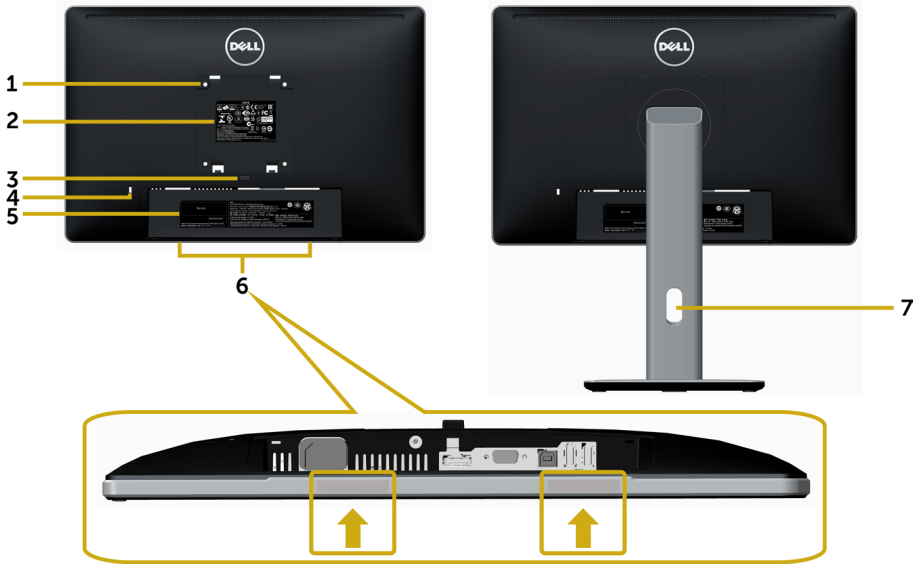

Label	Keterangan	Penggunaan
1	Lubang pemasangan VESA 100 mm x 100 mm (di bawah penutup VESA)	Monitor untuk dipasang di dinding menggunakan kit pemasangan di dinding yang kompatibel dengan VESA (100 mm x 100 mm).
2	Label peraturan	Berisi ketentuan peraturan.
3	Tombol pelepas penyangga	Melepas penyangga dari monitor.
4	Slot kunci keamanan	Gunakan kunci pengaman agar monitor aman. (dijual terpisah).
5	Label nomor seri kode baris	Lihat label ini jika Anda perlu menghubungi Dell untuk mendapatkan dukungan teknis. <b>CATATAN:</b> Pencetakan tag servis (hanya wilayah EMEA).
6	Slot pemasangan Dell Soundbar	Memasang Dell Soundbar opsional. <b>CATATAN:</b> Lepas plastik yang menutupi slot dudukan sebelum memasang Dell Soundbar.
7	Slot pengaturan kabel	Gunakan untuk mengatur kabel dengan menempatkannya ke slot.



## Tampilan Bawah

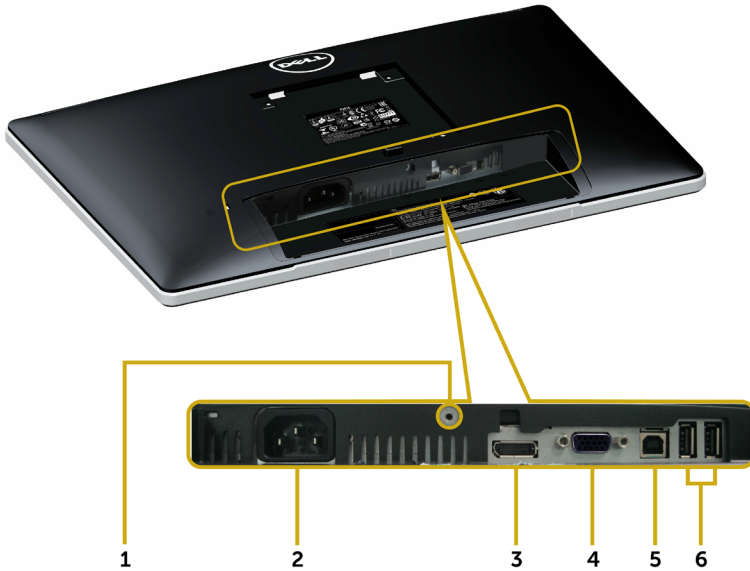

Label	Keterangan	Penggunaan
1	Kunci dudukan	Untuk memasang standar ke monitor dengan menggunakan sekrup M3 x 6 mm(sekrup tidak diberikan)
2	Konektor daya AC	Untuk menyambungkan kabel daya monitor.
3	Konektor DisplayPort	Untuk menyambungkan komputer ke monitor menggunakan kabel DisplayPort.
4	Port VGA	Sambungkan komputer Anda dengan kabel VGA (opsional).
5	Port upstream USB	Sambungkan kabel USB ke komputer dan monitor untuk mengaktifkan port USB pada monitor.
6	Ports downstream USB (2)	Sambungkan perangkat USB. <b>CATATAN:</b> Anda harus menyambungkan kabel hulu USB ke monitor dan komputer unuk dapat menggunakan port-port ini.

# Spesifikasi Monitor

## Spesifikasi Panel Datar

Jenis layar	Matriks aktif - LCD TFT
Jenis panel	Jenis pengalihan dalam pesawat
Gambar terlihat:	
Diagonal	49,40 cm (19,45 inci)
Area aktif:	
Horizontal	418,61 mm (16,48 inci)
Vertikal	262,35 mm (10,33 inci)
Area	109821,81 mm <sup>2</sup> (170,22 inci <sup>2</sup> )
Pitch piksel	0,2915 mm x 0,2915 mm
Sudut tampilan:	
Horizontal	178° derajat (normal)
Vertikal	178° derajat (normal)
Output luminansi	250 cd/m <sup>2</sup> (normal)
Rasio kontras	1000:1 (normal)
Rasio kontras dinamis	2000000 : 1
Lapisan pelat bergambar	Tipe AG, lapisan-keras 3H
Lampu latar	LED
Waktu Respons	6ms Typ. g-to-g dengan OD (Mode cepat)
Kedalaman warna	16,7 juta warna
Gamut warna (normal)*	72% (CIE 1931)

\*Gamut warna (normal) didasarkan pada standar uji CIE1976 (85%) dan CIE1931 (72%).

## Spesifikasi Resolusi

Kisaran pemindaian horizontal	30 kHz – 83 kHz (otomatis)
Kisaran pemindaian vertikal	56 Hz – 76 Hz (otomatis)
Resolusi preset maksimal	1440 X 900 pada 60 Hz
Kemampuan tampilan video (playback DP)	480i, 576i, 480p, 576p, 720p

## Mode Tampilan Preset

Mode Tampilan	Frekuensi Horizontal (kHz)	Frekuensi Vertikal (Hz)	Clock Piksel (MHz)	Polaritas Sinkronisasi (Horizontal/Vertikal)
720 x 400	31.47	70	28.32	-/+
640 x 480	31.47	60	25.18	-/-
640 x 480	37.50	75	31.50	-/-
800 x 600	37.88	60	40	+/+
800 x 600	46.88	75	49.50	+/+
1024 x 768	48.36	60	65	-/-
1024 x 768	60.02	75	78.75	+/+
1152 x 864	67.50	75	108	+/+
1280 x 1024	64	60	108	+/+
1280 x 1024	80	75	135	+/+
1280 x 800	49.70	60	83.50	-/+
1440 x 900	55.94	60	106.50	-/+
1440 x 900	70.60	75	136.75	-/+

## Spesifikasi Listrik

Sinyal input video	<ul style="list-style-type: none"><li>• Analog RGB, 0,7 Volt +/-5%, polaritas positif pada impedansi input 75 ohm</li><li>• Dukungan input sinyal DP 1.2</li></ul>
Sinyal input sinkronisasi	Pisahkan sinkronisasi horizontal dan vertikal; Level TTL bebas polaritas; SOG (Composite SYNC pada warna hijau)
Tegangan input AC/frekuensi/arus daya	100 hingga 240 VAC/50 Hz atau 60 Hz + 3 Hz/ 1,5 A (Maks.)
Arus masuk	120 V:30 A (Maks.) 240 V:60 A (Maks.)

## Karakteristik Fisik

Jenis konektor	<ul style="list-style-type: none"><li>• D-subminiature 15-pin, konektor hitam</li><li>• DP, soket hitam.</li></ul>
Jenis kabel sinyal	<ul style="list-style-type: none"><li>• Digital: DisplayPort, 20 pin</li><li>• Analog: dilepas, D-Sub, 15 pin (Tidak disertakan)</li></ul>
Dimensi (dengan dudukan) :	
Tinggi (dipanjangkan)	481 mm (18,94 inci)
Tinggi (tidak dipanjangkan)	351 mm (13,82 inci)
Panjang	455,20 mm (17,92 inci)
Lebar	180 mm (7,09 inci)
Dimensi (tanpa dudukan) :	
Tinggi	299 mm (11,77 inci)
Panjang	455,20 mm (17,92 inci)
Lebar	46,50 mm (1,83 inci)
Dimensi dudukan :	
Tinggi (dipanjangkan)	399,80 mm (15,74 inci)
Tinggi (tidak dipanjangkan)	354,20 mm (13,94 inci)
Panjang	225 mm (8,86 inci)
Lebar	180 mm (7,09 inci)
Berat :	
Dengan kemasan	6,08 kg (13,38 lb)
Dengan rangka dudukan dan kabel	4,42 kg (9,72 lb)
Tanpa rangka penyangga (sebagai pertimbangan untuk pemasangan di dinding atau VESA - tanpa kabel)	2,34 kg (5,15 lb)
Rangka dudukan	1,78 kg (3,92 lb)

## Karakteristik Lingkungan

Suhu:	
Beroperasi	0°C hingga 40°C (32°F hingga 104°F)
Tidak beroperasi	-20°C hingga 60°C (-4°F hingga 140°F)
Kelembaban:	
Beroperasi	10% hingga 80% (tanpa kondensasi)
Tidak beroperasi	5% hingga 90% (tanpa kondensasi)
Ketinggian :	
Beroperasi	Maks. 5.000 m (16.404 kaki)
Tidak beroperasi	Maks. 12.192 m (40.000 kaki)
Disipasi termal	<ul style="list-style-type: none"><li>• 102,36 BTU/jam (maksimum)</li><li>• 54,59 BTU/jam (normal)</li></ul>

## Mode Manajemen Daya

Jika Anda telah memasang kartu layar yang kompatibel dengan DPM dari VESA atau menginstal perangkat lunak di komputer, maka monitor akan secara otomatis mengurangi penggunaan daya saat tidak digunakan. Aktivitas ini disebut mode hemat daya\*. Jika komputer mendeteksi input dari keyboard, mouse, atau perangkat input lainnya, monitor akan berfungsi kembali secara otomatis. Tabel berikut berisi penggunaan daya dan pengaturan sinyal pada mode hemat daya (power save mode):

Mode VESA	Sinkronisasi Horizontal	Sinkronisasi Vertikal	Video	Indikator Daya	Penggunaan Daya
Pengoperasian normal	Aktif	Aktif	Aktif	Putih	30 W (maksimum)** 16 W (normal)
Mode Aktif-tidak aktif	Tidak aktif	Tidak aktif	Mati	Kedip perlahan (berkedip perlahan)	<0,3 W
Dimatikan	-	-	-	Mati	<0,3 W

OSD hanya akan berfungsi dalam mode pengoperasian normal. Jika Anda menekan salah satu tombol dalam mode Aktif-nonaktif (Active-off), berikut adalah pesan yang ditampilkan:

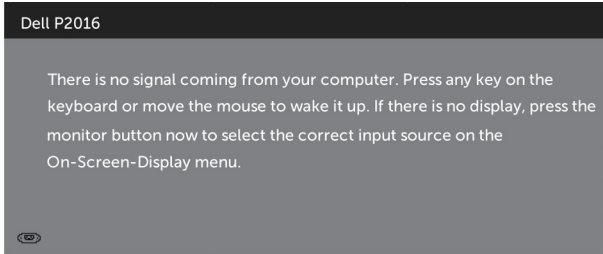

\*Penggunaan daya nol dalam mode Tidak Aktif (OFF) hanya dapat dicapai dengan memutuskan sambungan kabel daya dari monitor.

\*\*Konsumsi daya maksimum dengan maks pencahayaan.

Aktifkan komputer dan monitor agar dapat mengakses OSD.

 **CATATAN:** Monitor ini telah sesuai dengan ENERGY STAR.



# Penetapan Pin

## Port VGA

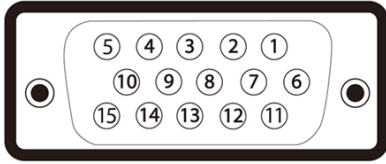

Nomor Pin	15 pin samping pada Kabel Sinyal Tersambung
1	Video-Merah
2	Video-Hijau
3	Video-Biru
4	GND
5	Pengujian mandiri
6	GND-R
7	GND-G
8	GND-B
9	Komputer 5 V / 3,3 V
10	Sinkronisasi GND
11	GND
12	Data DDC
13	Sinkronisasi H
14	Sinkronisasi V
15	Clock DDC

## Port Displayport

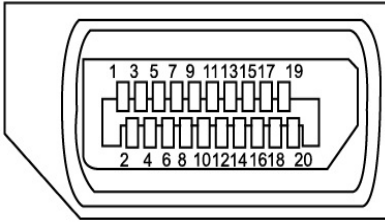

Nomor Pin	20 pin samping pada Kabel Sinyal Tersambung
1	ML_Lane 3 (n)
2	GND
3	ML_Lane 3 (p)
4	ML_Lane 2 (n)
5	GND
6	ML_Lane 2 (p)
7	ML_Lane 1 (n)
8	GND
9	ML_Lane 1 (p)
10	ML_Lane 0 (n)
11	GND
12	ML_Lane 0 (p)
13	CONFIG1
14	CONFIG2
15	AUX CH (p)
16	GND
17	AUX CH (n)
18	Deteksi Hot Plug
19	Kembali
20	DP PWR



## Interface USB (Universal Serial Bus)

Bab ini berisi informasi tentang port USB yang tersedia di monitor.

Komputer ini dilengkapi port USB berikut:

- 1 upstream
- 2 downstream

**CATATAN:** Monitor ini mendukung interface USB 2.0 Kecepatan Tinggi Bersertifikasi.

Kecepatan transfer	Kecepatan data	Penggunaan daya
Kecepatan Tinggi	480 Mbps	2,5 W (Maks., masing-masing port)
Kecepatan penuh	12 Mbps	2,5 W (Maks., masing-masing port)
Kecepatan rendah	1,5 Mbps	2,5 W (Maks., masing-masing port)

### Port upstream USB

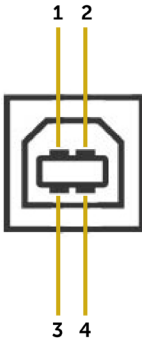

### Port downstream USB

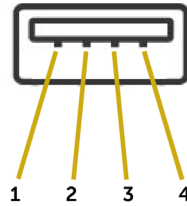

Nomor Pin	Nama sinyal	Nomor Pin	Nama sinyal
1	DMU	1	VCC
2	VCC	2	DMD
3	DPU	3	DPD
4	GND	4	GND

**CATATAN:** Fungsi USB 2.0 memerlukan komputer yang mendukung USB 2.0.

**CATATAN:** Interface USB monitor hanya berfungsi bila monitor hidup atau berada dalam mode hemat daya. Jika monitor dimatikan, kemudian dihidupkan, periferal yang terpasang mungkin memerlukan beberapa detik untuk melanjutkan fungsi normal.

## Plug-and-Play

Anda dapat memasang monitor ke komputer apapun yang kompatibel dengan Plug-and-Play. Monitor akan secara otomatis menyediakan EDID (Extended Display Identification Data) agar komputer dapat menggunakan protokol DDC (Display Data Channel) sehingga komputer dapat mengkonfigurasi dengan sendirinya dan mengoptimalkan pengaturan monitor. Sebagian besar pemasangan monitor dilakukan otomatis, namun Anda dapat memilih pengaturan yang berbeda jika ingin. Untuk informasi lebih lanjut dalam Mengkonfigurasi Monitor tentang cara mengubah pengaturan monitor, lihat [Mengoperasikan Monitor](#).

## Kebijakan Kualitas dan Piksel Monitor LCD

Selama proses produksi Monitor LCD, satu piksel atau lebih menjadi tetap dalam kondisi tidak berubah adalah hal yang biasa terjadi. Hal tersebut sulit terlihat dan tidak mempengaruhi kualitas atau kegunaan layar. Untuk informasi lebih lanjut tentang Kebijakan Kualitas dan Piksel Monitor Dell, kunjungi <http://www.dell.com/support/monitors>.

# Menyiapkan Monitor

---

## Memasang Penyangga

**CATATAN:** Penyangga tidak terpasang di monitor saat dikirim dari pabrik.

**CATATAN:** Prosedur di bawah ini berlaku untuk dudukan standar. Apabila Anda membeli dudukan lain, baca dokumentasi yang dikirim beserta dudukan untuk memasangnya.

**PERHATIAN:** Jangan mengeluarkan monitor dari kotak kemasan sebelum memasang dudukan.

Untuk memasang penyangga monitor:

- 1 Ikuti petunjuk pada lipatan karton untuk melepas dudukan dari bagian atas bantalan yang menahannya.
- 2 Angkat penutup, seperti yang ditunjukkan, agar dapat membuka area VESA untuk rakitan dudukan.
- 3 Sejajarkan kedua tab pada bagian atas penyangga dengan lekukan di bagian belakang monitor.
- 4 Tekan penyangga hingga terpasang dengan benar.

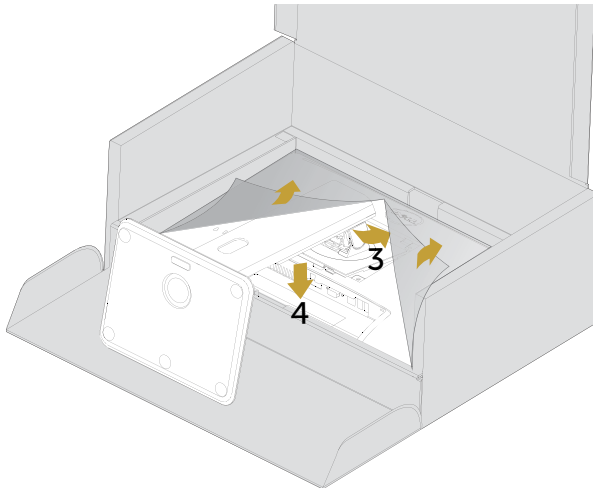

Letakkan monitor dalam posisi tegak lurus.

- 1 Geser dengan satu tangan pada area miring di bagian bawah bantalan dan gunakan tangan lainnya untuk menahan dudukan.
- 2 Angkat monitor secara perlahan agar tidak roboh atau terjatuh.
- 3 Lepas penutup dari monitor.

△ **PERHATIAN: Jangan tekan layar panel saat mengangkat monitor.**

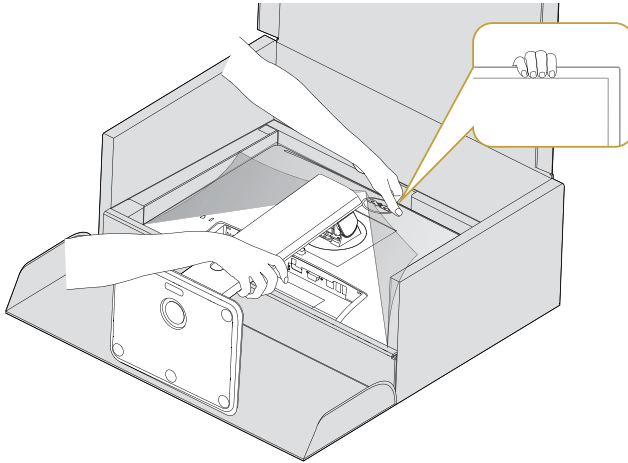

# Menyambungkan Monitor

**⚠ PERINGATAN:** Sebelum memulai prosedur pada bab ini, ikuti [Petunjuk Keselamatan](#).

Untuk menyambungkan monitor ke komputer:

- 1 Matikan komputer.
- 2 Sambungkan kabel Displayport/VGA/USB dari monitor ke komputer.
- 3 Hidupkan monitor.

## Menyambungkan kabel Displayport

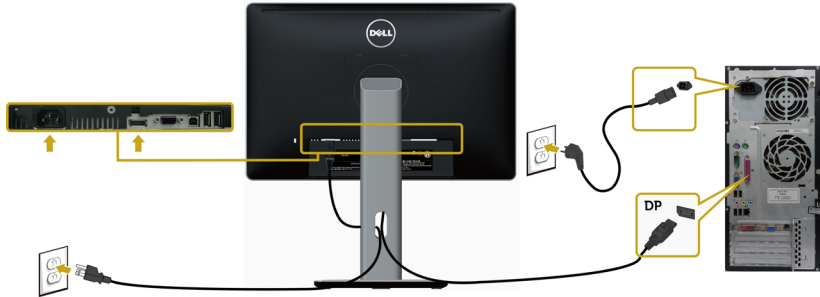

## Menyambungkan kabel VGA (Opsional)

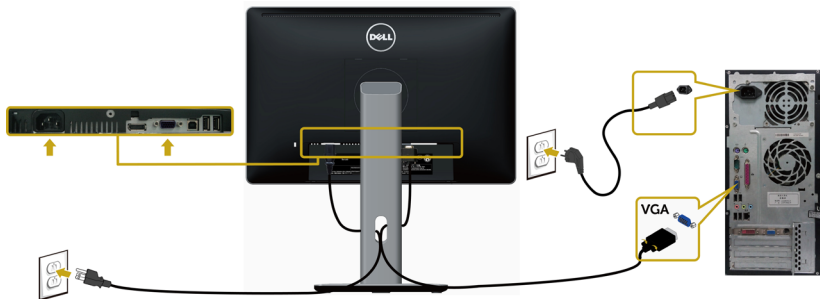

## Menyambungkan kabel USB

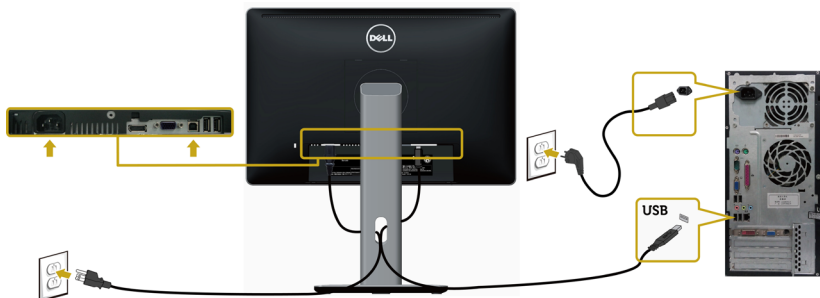

## Mengatur Kabel



Setelah menyambungkan semua kabel yang diperlukan ke monitor dan komputer, (baca [Menyambungkan Monitor](#) Anda untuk pemasangan kabel) atur semua kabel sebagaimana ditunjukkan di atas.

## Memasang Penutup Kabel

**CATATAN:** Penutup kabel terlepas saat monitor dikirim dari pabrik.

- 1 Sisipkan dua tab di bagian bawah penutup kabel ke dalam slot-slot di belakang monitor.
- 2 Tekan penutup kabel sampai kencang.



## Lepaskan Dudukan Monitor

**△ PERHATIAN:** Agar layar LCD tidak tergores sewaktu penyangga dilepaskan, pastikan monitor diletakkan di permukaan yang lembut dan bersih.

**📎 CATATAN:** Prosedur di bawah ini berlaku untuk dudukan standar. Apabila Anda membeli dudukan lain, baca dokumentasi yang dikirim beserta dudukan untuk memasangnya.

Untuk melepas penyangga:

- 1 Letakkan monitor di atas kain lembut atau bantal kecil.
- 2 Tekan terus tombol pelepas penyangga.
- 3 Angkat penyangga menjauhi monitor.



## Pemasangan di Dinding (Opsional)



**CATATAN:** Gunakan sekrup M4 x 10 mm untuk memasang monitor ke kit dudukan dinding.

Baca instruksi yang disertakan bersama tempat dudukan dinding yang kompatibel dengan VESA.

- 1 Letakkan monitor pada kain lembut atau bantal di atas meja yang rata dan stabil.
  - 2 Lepas dudukan.
  - 3 Gunakan obeng plus Phillips untuk melepas keempat sekrup yang mengencangkan penutup plastik.
  - 4 Pasang braket pemasangan dari kit pemasangan untuk di dinding ke monitor.
  - 5 Pasang monitor di dinding dengan mengikuti petunjuk yang diberikan bersama kit pemasangan untuk di dinding.
- CATATAN:** Hanya untuk digunakan dengan braket pemasangan dinding berlabel UL, CSA, atau GS dengan beban minimum/kapasitas bantalan muatan 2,34 kg (5,15 lb).



# Mengoperasikan Monitor

---

## Menghidupkan monitor

Tekan tombol  untuk menghidupkan monitor.



## Menggunakan Kontrol Panel Depan

Gunakan tombol kontrol di bagian depan monitor untuk menyesuaikan karakteristik gambar yang ditampilkan. Saat menggunakan tombol tersebut untuk menyesuaikan kontrol, OSD menunjukkan nilai numerik karakteristik saat terjadi perubahan.

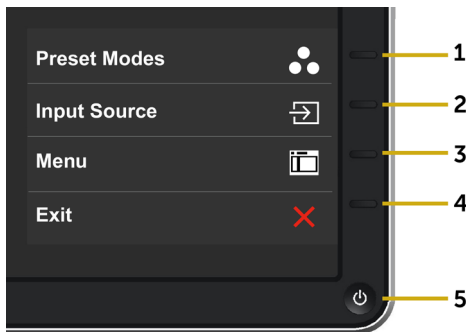





Tabel berikut menjelaskan tombol panel depan:

Tombol panel depan-	Keterangan
<p>1</p>  <p><b>Tombol pintas: Mode Preset</b></p>	Gunakan tombol ini untuk memilih dari daftar mode warna preset.
<p>2</p>  <p><b>Tombol pintas: Sumber Input</b></p>	Gunakan tombol ini untuk mengakses menu "Sumber Input" secara langsung.
<p>3</p>  <p><b>Menu</b></p>	Gunakan tombol ini untuk membuka OSD (On-Screen Display) dan memilih pilihan dalam OSD. Lihat <a href="#">Mengakses Sistem Menu</a> .
<p>4</p>  <p><b>Keluar</b></p>	Gunakan tombol ini untuk kembali ke menu utama atau menutup menu utama OSD.
<p>5</p>  <p><b>Daya (dengan indikator lampu daya)</b></p>	Gunakan tombol Daya untuk menghidupkan dan mematikan monitor. LED putih menunjukkan monitor telah dihidupkan dan benar-benar berfungsi. LED berwarna putih yang berkedip menunjukkan alat ini dalam mode hemat daya DPMS.

## Tombol Panel Depan-

Gunakan tombol di bagian depan monitor untuk menyesuaikan pengaturan gambar.

Tombol panel depan-	Keterangan
 <p>1</p>  <p>Atas</p>  <p>Bawah</p>	Gunakan tombol Atas (perbesar) dan Bawah (perkecil) untuk menyesuaikan item dalam menu OSD.
<p>2</p>  <p>OK</p>	Gunakan tombol OK untuk mengkonfirmasi pilihan.
<p>3</p>  <p>Kembali</p>	Gunakan tombol Kembali untuk kembali ke menu sebelumnya.









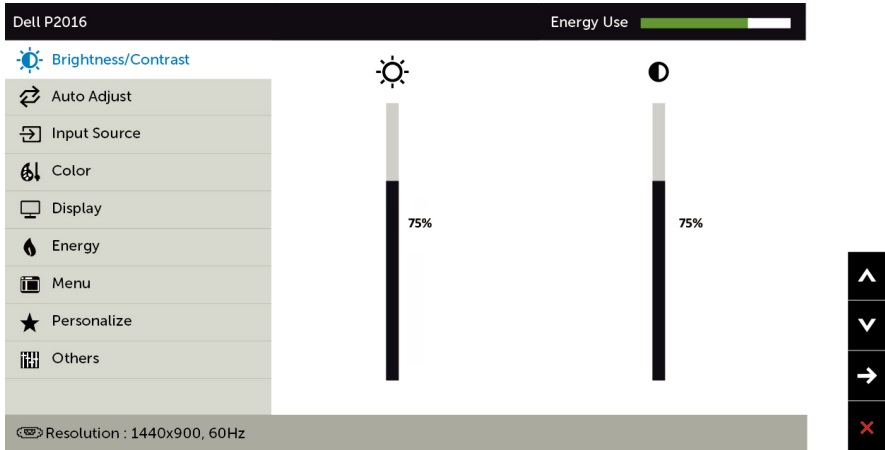

# Menggunakan Menu OSD (On-Screen Display)

## Mengakses Sistem Menu

**CATATAN:** Setiap perubahan yang dibuat menggunakan menu OSD akan secara otomatis tersimpan jika Anda beralih ke menu OSD lain, menutup menu OSD, atau menunggu menu OSD hingga tertutup.

- 1 Tekan tombol  untuk mengakses menu OSD dan menampilkan menu utama.



- 2 Tekan tombol  dan  untuk beralih di antara pilihan tersebut. Saat Anda beralih dari satu ikon ke ikon lainnya, nama pilihan akan disorot.
- 3 Tekan tombol  atau  sekali untuk mengaktifkan pilihan yang disorot.
- 4 Tekan tombol  dan  untuk memilih parameter yang diinginkan.
- 5 Tekan tombol  untuk membuka panel geser, lalu gunakan tombol  atau , sesuai indikator pada menu, untuk membuat perubahan.
- 6 Tekan tombol  sekali untuk beralih ke menu utama guna memilih pilihan lain atau tekan tombol  dua atau tiga kali untuk menutup menu OSD.

---

**Ikon**   **Menu dan Submenu**



**Brightness/  
Contrast  
(Kecerahan/  
Kontras)**

**Keterangan**

Gunakan menu ini untuk mengaktifkan penyesuaian Brightness/Contrast (Kecerahan/Kontras).

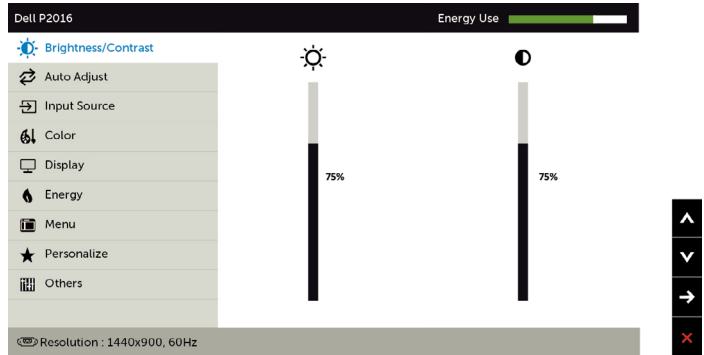

---

**Brightness  
(Kecerahan)**

Kecerahan akan menyesuaikan pencahayaan lampu latar (minimum 0; maksimum 100).

Tekan tombol  untuk menambah kecerahan.



Tekan tombol  untuk mengurangi kecerahan.

**CATATAN:** Penyesuaian manual Kecerahan dinonaktifkan apabila Kontras Dinamis diaktifkan.

---

**Contrast  
(Kontras)**

Sesuaikan Kecerahan terlebih dulu, lalu sesuaikan Kontras hanya jika Anda memerlukan penyesuaian lebih lanjut.

Tekan tombol  untuk menambah kontras, lalu tekan tombol  untuk mengurangi kontras (antara 0 hingga 100).

Kontras akan menyesuaikan perbedaan antara gelap dan terang pada monitor.

---

---

**Ikon Menu dan Submenu****Keterangan****Auto Adjust (Penyesuaian Otomatis)**

Meskipun komputer mengenali monitor saat pengaktifan, namun fungsi Penyesuaian Otomatis akan mengoptimalkan pengaturan tampilan untuk digunakan dengan konfigurasi tertentu. Penyesuaian Otomatis memungkinkan monitor menyesuaikan ke sinyal video masuk dengan sendirinya. Setelah menggunakan Penyesuaian Otomatis, Anda dapat menyempurnakan monitor menggunakan kontrol Clock Piksel dan Fase pada Tampilan menu.

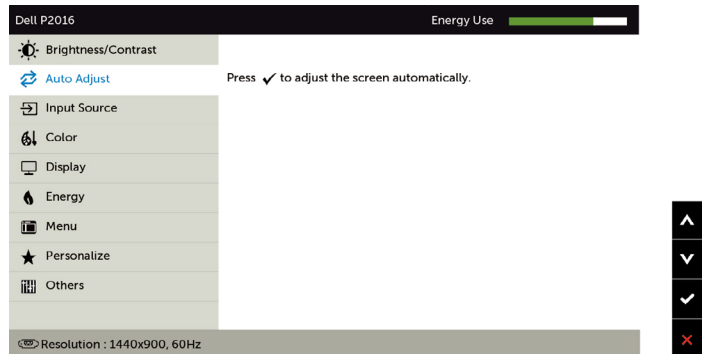





Dialog berikut akan muncul di layar gelap saat monitor menyesuaikan ke input aktif secara otomatis:

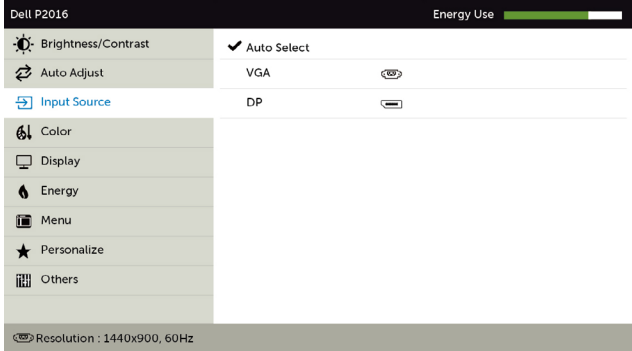

**CATATAN:** Hampir di semua kondisi, Auto Adjust (Penyesuaian Otomatis) menghasilkan gambar terbaik untuk konfigurasi Anda.

**CATATAN:** Pilihan fitur Auto Adjust (Penyesuaian Otomatis) hanya tersedia bila monitor tersambung menggunakan kabel VGA.

---

Ikon	Menu dan Submenu	Keterangan
	<b>Input Source (Sumber Input)</b>	Gunakan menu Input Source (Sumber Input) untuk memilih di antara input video berbeda yang tersambung ke monitor.
 <p>The screenshot shows the Dell P2016 OSD menu. The 'Input Source' option is highlighted in blue. The current selection is 'VGA'. Other options include 'Auto Select', 'DP', and 'Energy Use'.</p>		
<b>Pemilihan Otomatis</b>	Gunakan  untuk memilih Pilih Otomatis, monitor akan memindai sumber input yang tersedia.	
<b>VGA</b>	Pilih input VGA bila Anda menggunakan konektor analog (VGA). Tekan  untuk memilih sumber input VGA.	
<b>DP</b>	Pilih input DP bila Anda menggunakan konektor DP. Tekan  untuk memilih sumber input DP.	

## Ikun Menu dan Submenu

## Keterangan



### Color (Warna)

Gunakan menu Warna untuk menyesuaikan mode pengaturan warna.

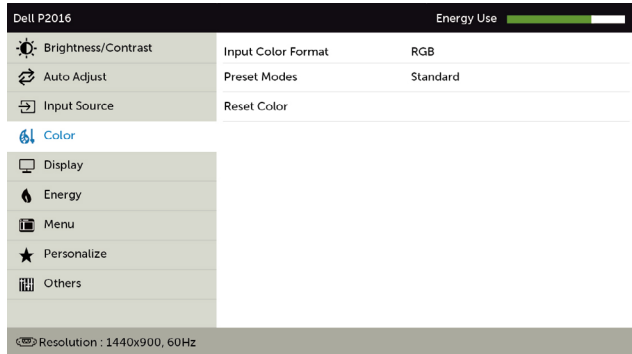





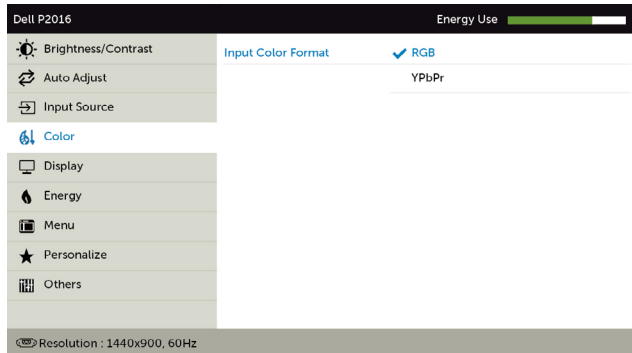

### Input Color Format (Format Input Warna)

Untuk menetapkan mode input video.

**RGB:** Gunakan pilihan ini jika monitor tersambung ke komputer (atau pemutar DVD) menggunakan kabel VGA;

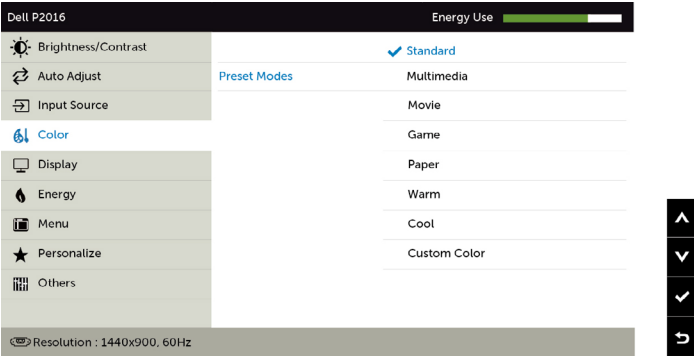
**YPbPr:** Gunakan pilihan ini jika pemutar DVD hanya mendukung output YPbPr.



Ikon	Menu dan Submenu	Keterangan
<b>Preset Mode (Mode Preset)</b>	<p>Jika memilih Mode Preset, Anda dapat memilih Standar, Multimedia, Movie, Game, Tulisan, Hangat, Sejuk, atau Warna Kustom dari daftar.</p> <ul style="list-style-type: none"> <li>• <b>Standard (Standar):</b> Pengaturan warna default. Ini adalah mode preset default.</li> <li>• <b>Multimedia:</b> Ideal untuk aplikasi multimedia.</li> <li>• <b>Movie (Film):</b> Ideal untuk film.</li> <li>• <b>Game (Permainan):</b> Ideal untuk hampir semua aplikasi game.</li> <li>• <b>Paper (Tulisan):</b> Memuat pengaturan kecerahan dan ketajaman yang ideal untuk membaca tulisan. Memadukan latar belakang teks untuk membuat simulasi media kertas tanpa memengaruhi gambar berwarna.</li> <li>• <b>Warm (Hangat):</b> Meningkatkan temperatur warna. Layar ini terlihat lebih hangat dengan nada warna merah/kuning.</li> <li>• <b>Cool (Sejuk):</b> Menurunkan temperatur warna. Layar ini terlihat lebih sejuk dengan nada warna biru.</li> <li>• <b>Custom Color (Warna Kustom):</b> Untuk menyesuaikan pengaturan warna secara manual.</li> </ul> <p>Tekan tombol  dan  untuk menyesuaikan nilai Merah, Hijau, dan Biru, serta membuat mode warna preset Anda sendiri.</p>	
		
	<b>Rona Warna</b>	<p>Gunakan  atau  untuk menyesuaikan rona warna dari '0' hingga '100'.</p> <p><b>CATATAN:</b> Penyesuaian rona warna hanya tersedia untuk mode Film dan Game.</p>
	<b>Saturasi</b>	<p>Fitur ini dapat menyesuaikan saturasi warna pada gambar video. Gunakan  atau  untuk menyesuaikan saturasi dari '0' hingga '100'.</p> <p><b>CATATAN:</b> Penyesuaian rona warna hanya tersedia untuk mode Film dan Game.</p>
	<b>Atur Ulang Pengaturan Warna</b>	<p>Mengatur ulang pengaturan warna monitor ke default pabrik.</p>



## Ikun Menu dan Submenu



### Display (Tampilan)

## Keterangan

Gunakan Pengaturan Tampilan untuk menyesuaikan gambar.

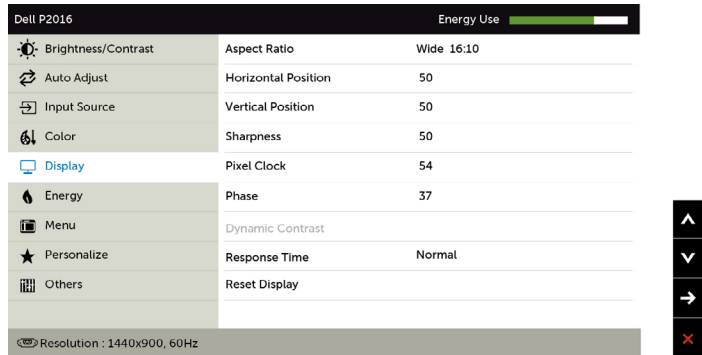

### Aspect Ratio (Rasio Aspek)

Menyesuaikan rasio gambar ke Wide 16:10, 4:3, atau 5:4.

### Horizontal Position (Posisi Horizontal)

Gunakan atau untuk mengatur gambar ke kiri atau kanan.

Minimum adalah '0' (-). Maksimum adalah '100' (+).

### Vertical Position (Posisi Vertikal)

Gunakan atau untuk mengatur gambar ke atas atau bawah.

Minimum adalah '0' (-). Maksimum adalah '100' (+).

**CATATAN:** Penyesuaian Posisi Horizontal dan Posisi Vertikal hanya tersedia untuk input "VGA".

### Sharpness (Ketajaman)

Membuat gambar terlihat lebih tajam atau lebih lembut.

Gunakan atau untuk menyesuaikan ketajaman dari '0' hingga '100'.

### Pixel Clock (Clock Piksel)

Penyesuaian Phase (Fase) dan Pixel Clock (Clock Piksel) memungkinkan Anda menyesuaikan monitor dengan keinginan. Gunakan tombol dan untuk mendapatkan kualitas gambar terbaik.

### Phase (Fase)

Jika hasil yang diperoleh menggunakan penyesuaian Fase tidak memuaskan, gunakan penyesuaian Clock Piksel (kasar), lalu gunakan Fase (halus) kembali.

**CATATAN:** Pixel Clock (Clock Piksel) dan Phase Adjustments (Penyesuaian Fase) hanya tersedia bila monitor tersambung menggunakan kabel VGA.

### Dynamic Contrast (Kontras Dinamis)

Dapat digunakan untuk meningkatkan kontras sehingga menghasilkan kualitas gambar yang lebih tajam dan lebih rinci.

Tekan tombol untuk memilih Kontras Dinamis "Aktif" atau "Tidak Aktif".

**CATATAN:** Kontras Dinamis memberikan kontras yang lebih tinggi jika mode Game dan Film dipilih.

Ikon	Menu dan Submenu	Keterangan
	<b>Response Time (Waktu Respons )</b>	Dapat digunakan untuk mengatur Waktu Respons ke Normal atau Cepat.
	<b>Reset Display (Atur Ulang Pengaturan Tampilan)</b>	Mengembalikan pengaturan tampilan ke default pabrik.



**Energy (Energi)**

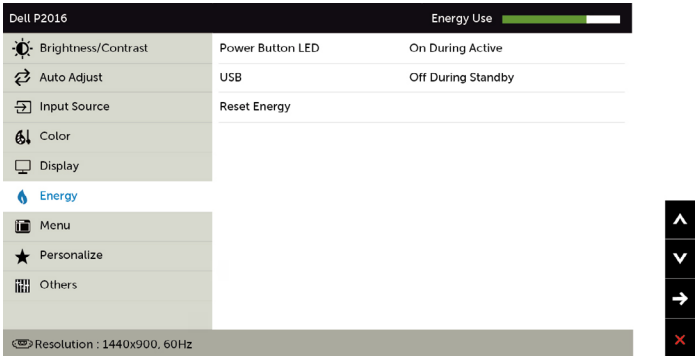

**Power Button LED (LED Tombol Daya)** Untuk menetapkan status lampu daya agar menghemat energi.

USB	Sistem		
<b>Status monitor</b>	Aktif	Siaga	Mati
<b>Monitor dengan upstream tersambung</b>	Aktif	Aktif	Tidak Aktif
<b>Monitor tanpa upstream tersambung</b>	Aktif	Tidak Aktif/Aktif Mati (tergantung pada pilihan pada pilihan OSD)	

**Reset Energy (Atur Ulang Pengaturan Energi)** Pilih pilihan ini untuk mengembalikan Pengaturan Energi default.

## Ikun Menu dan Submenu

## Keterangan



### Menu

Pilih opsi ini untuk menyesuaikan pengaturan OSD, misalnya bahasa OSD, lama waktu menu tetap ditampilkan di layar, dll.

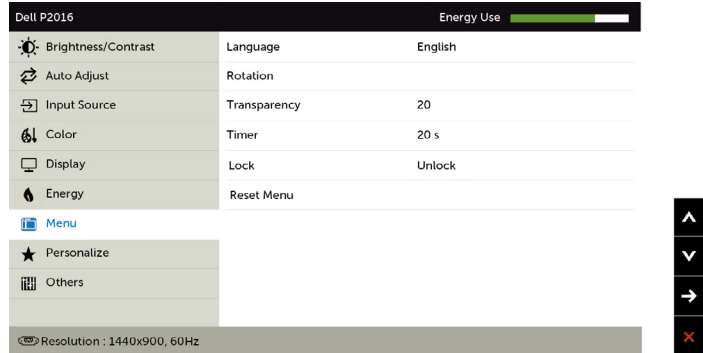



### Language (Bahasa)

Menetapkan tampilan OSD ke salah satu dari delapan bahasa. (Inggris, Spanyol, Prancis, Jerman, Portugis (Brasil), Rusia, Cina Modern, atau Jepang).

### Rotasi (Rotation)

Merotasikan OSD sebesar 90 derajat dengan arah berlawanan jarum jam. Anda dapat menyesuaikan menu menurut rotasi tampilan.

### Transparency (Transparansi)

Gunakan opsi ini untuk mengubah transparansi menu dengan menggunakan  dan  (min. 0 / maks. 100).

### Timer

Waktu Aktif OSD: Menetapkan durasi OSD tetap aktif setelah terakhir kali Anda menekan tombol.

Gunakan tombol  dan  untuk menyesuaikan panel geser dalam penambahan 1 detik, mulai dari 5 hingga 60 detik.

### Lock (Kunci)

Mengontrol akses pengguna ke penyesuaian. Bila Kunci (Lock) dipilih, maka pengguna tidak dapat melakukan penyesuaian. Semua tombol akan terkunci.

**CATATAN:** Fungsi Lock (Kunci) – Baik kunci layar (melalui menu OSD) atau kunci perangkat (menekan terus tombol di atas tombol daya selama 6 detik)

Fungsi Unlock (Buka Kunci) – Hanya untuk buka kunci perangkat (menekan terus tombol di atas tombol daya selama 6 detik)

### Reset Menu (Atur Ulang Pengaturan Menu)

Mengembalikan pengaturan menu ke default pabrik.

**Ikon Menu dan Submenu**

**Keterangan**



**Personalize (Persona lisasikan)**

Pilih dari Preset Modes (Mode Preset), Brightness/Contrast (Kecerahan/Kontras), Auto Adjust (Penyesuaian Otomatis), Input Source (Sumber Input), atau Rotasi (Rotation) lalu tetapkan sebagai tombol pintas.

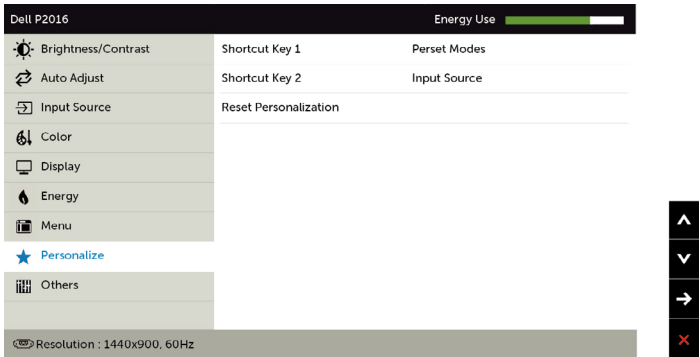

**Reset Personalization (Atur Ulang Personalisasi)**

Mengembalikan tombol pintas ke default pabrik.



Other (Lainnya)

Pilih pilihan ini untuk menyesuaikan pengaturan OSD, seperti DDC/CI, Kondisi LCD (LCD Conditioning), dll.

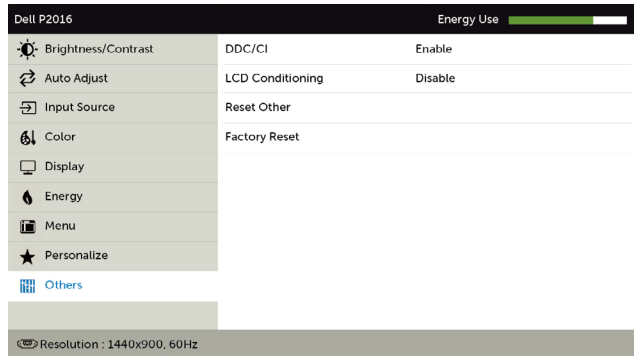

DDC/CI

DDC/CI (Saluran Data Tampilan/Antarmuka Perintah) memungkinkan Anda menyesuaikan pengaturan monitor menggunakan perangkat lunak di komputer.

Pilih **Disable (Nonaktifkan)** untuk menonaktifkan fitur ini. Aktifkan fitur ini untuk pengalaman pengguna terbaik dan performa komputer yang optimal.

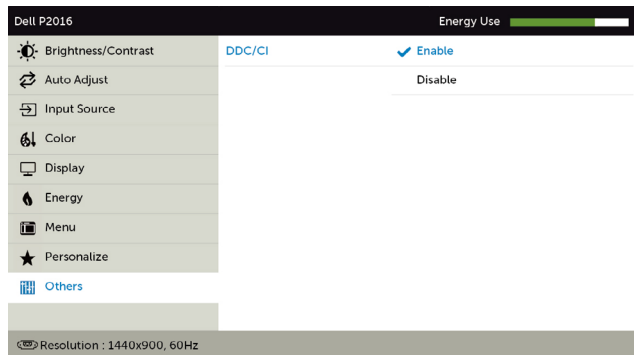

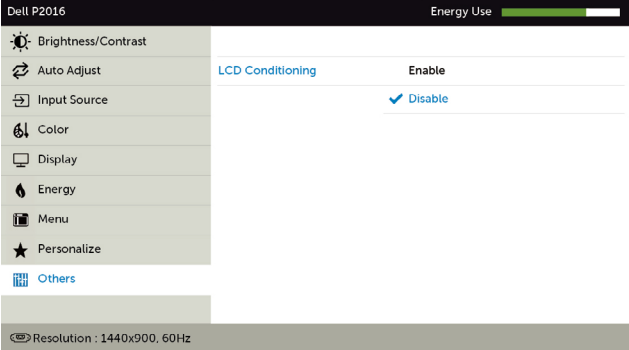
Ikon	Menu dan Submenu	Keterangan
	LCD Conditioning (Peremajaan LCD)	Membantu mengurangi kasus minor pada retensi gambar. Tergantung pada derajat retensi gambar, program ini mungkin memerlukan waktu untuk berjalan. Pilih <b>Enable (Aktifkan)</b> untuk memulai prosesnya.
 <p>The screenshot shows the Dell P2016 OSD menu. At the top, it says 'Dell P2016' and 'Energy Use' with a green progress bar. A list of menu items is on the left: Brightness/Contrast, Auto Adjust, Input Source, Color, Display, Energy, Menu, Personalize, and Others. The 'Auto Adjust' item is selected, and its sub-menu is shown on the right. Under 'Auto Adjust', there are two options: 'LCD Conditioning' (set to 'Enable') and 'Input Source' (set to 'Disable'). At the bottom of the menu, it shows 'Resolution : 1440x900, 60Hz'. On the far right, there are four navigation buttons: up, down, checkmark, and back.</p>		
	Reset Other (Atur Ulang Pengaturan Lainnya)	Mengembalikan pengaturan lain, misalnya DDC/CI, ke default pabrik.
	Factory Reset (Pengaturan Ulang Pabrik)	Mengembalikan semua pengaturan OSD ke default pabrik.

# Pesan Peringatan OSD

Bila fitur **Dynamic Contrast (Kontras Dinamis)** diaktifkan (dalam mode preset berikut: Game atau Film), maka penyesuaian kecerahan manual akan dinonaktifkan.

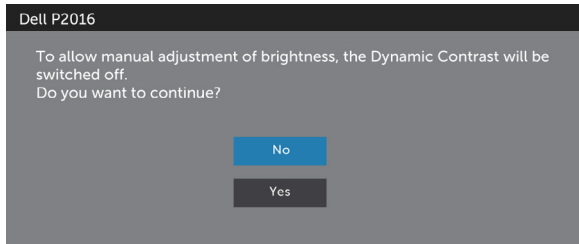

Bila monitor tidak mendukung mode resolusi tertentu, Anda akan melihat pesan berikut:

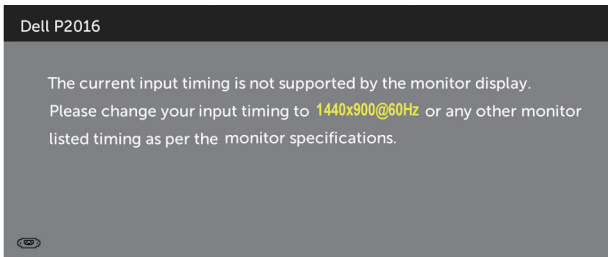

Ini berarti monitor tidak dapat mensinkronisasi dengan sinyal yang diterima dari komputer. Lihat [Spesifikasi Monitor](#) untuk kisaran frekuensi Horizontal dan Vertikal yang dapat digunakan monitor ini. Mode yang disarankan adalah 1440 x 900.

Anda akan melihat pesan berikut sebelum fungsi DDC/CI dinonaktifkan.

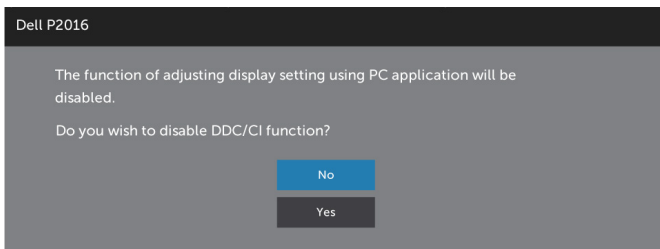

Bila monitor beralih ke **Power Save Mode (Mode Hemat Daya)**, pesan berikut akan muncul di layar:

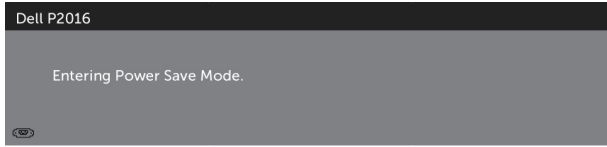

Aktifkan komputer dan monitor untuk mendapatkan akses ke **OSD**. Jika Anda menekan tombol selain tombol daya, maka salah satu pesan berikut akan muncul, tergantung pada input yang dipilih:

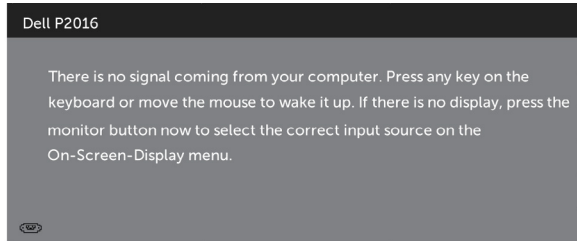

Jika input VGA, atau DP tidak dipilih dan kabel terkait tidak tersambung, maka kotak dialog mengambang seperti ditunjukkan di bawah ini akan muncul di layar.

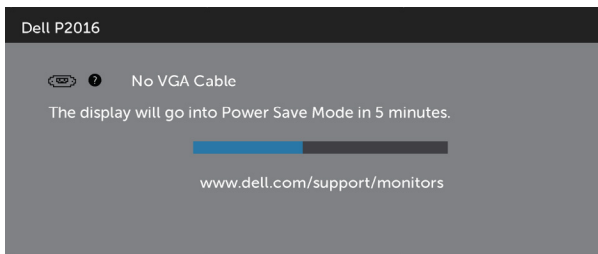

atau

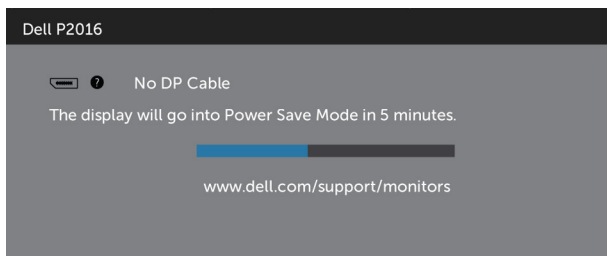

Lihat [Mengatasi Masalah](#) untuk informasi lebih lanjut.



# Menggunakan Ekstensi Miring, Berputar, dan Vertikal

**CATATAN:** Untuk mengatur dengan stand lainnya, silahkan merujuk ke masing-masing berdiri setup instruksi panduan untuk setup.

## Miring, Berputar

Dengan dudukan terpadu, Anda dapat memiringkan monitor untuk mendapatkan sudut pandang yang paling nyaman.

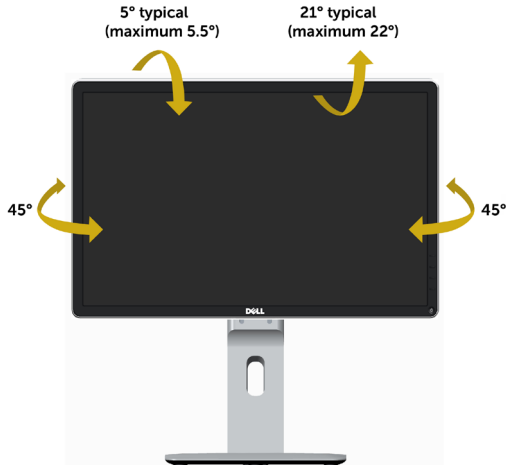

**CATATAN:** Penyangga tidak terpasang saat monitor dikirim dari pabrik.

## Ekstensi Vertikal

**CATATAN:** Dudukan dapat memanjang secara vertikal hingga 130 mm. Gambar di bawah ini menunjukkan cara memanjangkan dudukan secara vertikal.

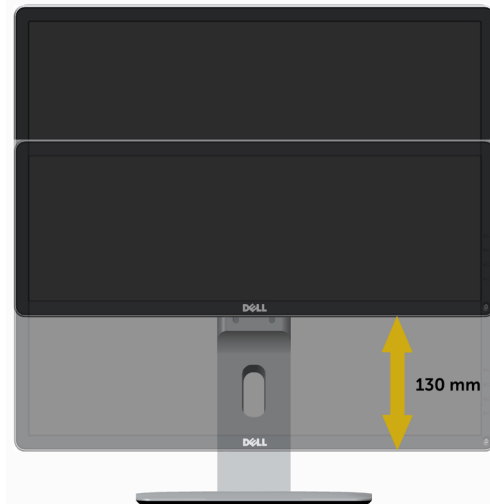

## Merotasi Monitor

Sebelum dirotasi, monitor harus diperpanjang secara vertikal (**Ekstensi Vertikal**) dan dimiringkan hingga maksimal (**Kemiringan**) agar tidak menyentuh tepi bawah monitor.

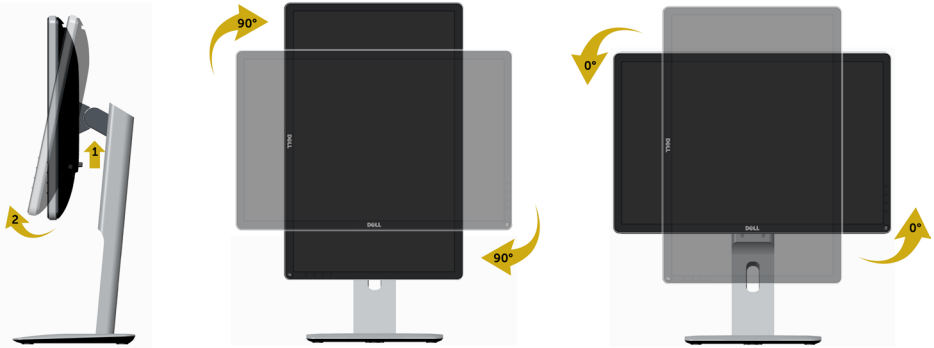

**CATATAN:** Untuk menggunakan fungsi Display Rotation [Rotasi Tampilan] (tampilan Landscape [Lanskap] dibandingkan dengan Portrait [Potret]) di komputer Dell, Anda memerlukan driver grafis terbaru yang tidak disertakan bersama monitor ini. Untuk men-download driver grafis, buka [www.dell.com/support](http://www.dell.com/support), lalu lihat bagian Download bagi Video Drivers untuk mendapatkan driver terbaru.

**CATATAN:** Saat dalam Portrait View Mode [Mode Tampilan Potret], aplikasi grafis intensif dapat mengalami penurunan performa (Permainan 3D, dsb.)

## Menyesuaikan Rotation Display Settings of Your System [Pengaturan Tampilan Rotasi Sistem]

Setelah monitor dirotasi, Anda harus menyelesaikan prosedur di bawah ini untuk menyesuaikan Rotation Display Settings of Your System [Pengaturan Tampilan Rotasi Sistem].

**CATATAN:** Jika menggunakan monitor dengan komputer selain Dell, Anda harus membuka situs Web driver grafis atau situs Web produsen komputer untuk memperoleh informasi tentang cara merotasi 'konten' tampilan.

Untuk menyesuaikan Rotation Display Settings [Pengaturan Tampilan Rotasi]:

- 1 Klik kanan pada dekstop, lalu klik Properties [Properti].
- 2 Pilih tab Settings [Pengaturan], lalu klik Advanced [Lanjutan].
- 3 Jika Anda memiliki kartu grafis ATI, pilih tab Rotation [Rotasi], lalu atur rotasi yang diinginkan.  
Jika Anda memiliki kartu grafis nVidia, klik tab nVidia, pilih NVRotate [Rotasi NV] di kolom kiri, lalu pilih rotasi yang diinginkan.  
Jika Anda memiliki kartu grafis Intel®, pilih tab grafis Intel, klik Graphic Properties [Properti Grafis], pilih tab Rotation [Rotasi], lalu atur rotasi yang diinginkan.

**CATATAN:** Jika pilihan rotasi tidak terlihat atau tidak berfungsi dengan baik, buka [www.dell.com/support](http://www.dell.com/support), lalu download driver terbaru untuk kartu grafis Anda.

# Mengatasi Masalah

---

**⚠ PERINGATAN::** Sebelum memulai prosedur pada bab ini, ikuti [Petunjuk Keselamatan](#).

## Uji Mandiri

Monitor ini dilengkapi fitur uji mandiri yang memungkinkan Anda memeriksa apakah monitor berfungsi dengan baik. Jika monitor dan komputer telah tersambung dengan benar namun layar monitor tetap gelap, jalankan uji mandiri monitor dengan melakukan langkah-langkah berikut:

- 1 Matikan komputer dan monitor.
- 2 Lepas kabel layar dari bagian belakang komputer.
- 3 Hidupkan monitor.

Kotak dialog mengambang akan muncul di layar (dari latar belakang gelap) jika monitor tidak dapat mendeteksi sinyal video dan berfungsi dengan benar. Sewaktu dalam mode uji mandiri, LED daya tetap berwarna putih. Selain itu, tergantung pada input yang dipilih, salah satu kotak dialog yang ditampilkan di bawah ini akan terus bergulir di layar.

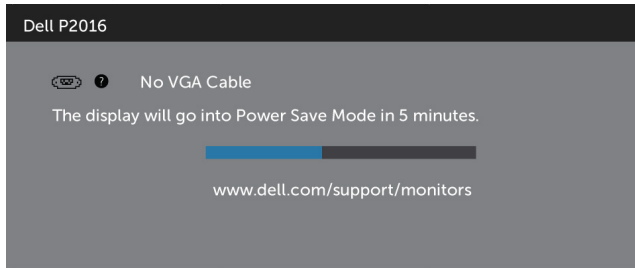

atau

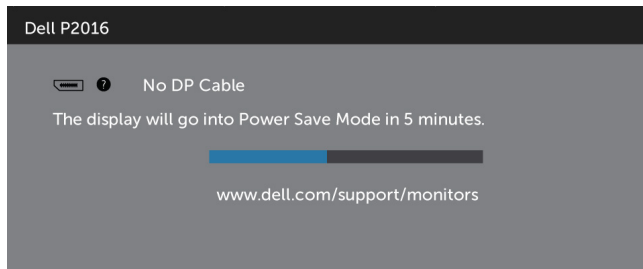

- 4 Kotak ini akan muncul selama pengoperasian sistem normal, jika sambungan kabel video terlepas atau rusak.
- 5 Matikan monitor, sambungkan kembali kabel video, lalu hidupkan komputer dan monitor.

Jik layar monitor tetap gelap setelah Anda menjalankan prosedur sebelumnya, periksa pengontrol video dan komputer, karena monitor dapat berfungsi dengan baik.

# Diagnosis Internal

Monitor Anda dilengkapi program diagnosis internal yang dapat membantu Anda menentukan apakah ketidaknormalan layar yang dialami adalah masalah bawaan pada monitor, atau pada komputer maupun kartu video.

**CATATAN:** Anda hanya dapat menjalankan diagnosis internal bila kabel video dilepas dan monitor berada dalam mode uji mandiri.

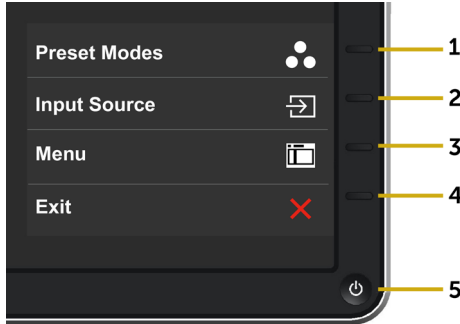

Untuk menjalankan diagnosis internal:

- 1 Pastikan layar bersih (tidak ada partikel debu di permukaan layar).
- 2 Lepas kabel video dari bagian belakang komputer maupun monitor. Monitor akan beralih ke mode uji mandiri.
- 3 Tekan terus tombol **1** dan tombol **4** pada panel depan secara bersamaan selama 2 detik. Layar abu-abu muncul.
- 4 Periksa ketidaknormalan layar secara menyeluruh.
- 5 Tekan kembali tombol **4** pada panel depan. Warna layar berubah menjadi merah.
- 6 Periksa ketidaknormalan layar.
- 7 Ulangi langkah 5 dan 6 untuk memeriksa tampilan di layar hijau, biru, hitam, dan putih.

Pengujian akan selesai bila layar putih muncul. Untuk keluar, tekan kembali tombol **4**.

Jika Anda tidak mendeteksi ketidaknormalan layar apa pun setelah menggunakan program diagnosis internal, berarti monitor berfungsi baik. Periksa kartu video dan komputer.

# Masalah Umum

Tabel berikut berisi informasi umum tentang masalah monitor yang biasa terjadi dan mungkin Anda alami beserta kemungkinan solusinya:

Gejala Umum	Kondisi yang Terjadi	Kemungkinan Solusi
Tidak ada video/ LED daya mati	Tidak ada gambar	<ul style="list-style-type: none"><li>• Pastikan kabel video yang menyambungkan monitor dengan komputer telah tersambung baik dan aman.</li><li>• Pastikan stopkontak berfungsi baik menggunakan peralatan listik lainnya.</li><li>• Pastikan tombol daya telah ditekan sepenuhnya</li><li>• Pastikan sumber input yang benar telah dipilih melalui menu <a href="#">Sumber Input</a>.</li></ul>
Tidak ada video/ LED daya hidup	Tidak ada gambar atau gelap	<ul style="list-style-type: none"><li>• Tambah kecerahan &amp; kontrol kontras melalui OSD.</li><li>• Jalankan pemeriksaan fitur uji mandiri monitor.</li><li>• Periksa apakah terdapat pin yang tertekuk atau rusak pada konektor kabel video.</li><li>• Jalankan diagnosis internal.</li><li>• Pastikan sumber input yang benar telah dipilih melalui menu <a href="#">Sumber Input</a>.</li></ul>
Fokus Buruk	Gambar tidak jelas, buram, atau berbayang	<ul style="list-style-type: none"><li>• Lakukan Pengaturan Otomatis melalui OSD.</li><li>• Atur kontrol Fase dan Jam Piksel melalui OSD.</li><li>• Kurangi kabel ekstensi video.</li><li>• Atur ulang monitor ke pengaturan pabrik.</li><li>• Ubah resolusi video ke rasio aspek yang benar.</li></ul>
Video goyang/ berkedip	Gambar bergelombang atau bergerak halus	<ul style="list-style-type: none"><li>• Lakukan Pengaturan Otomatis melalui OSD.</li><li>• Atur kontrol Fase dan Jam Piksel melalui OSD.</li><li>• Atur ulang monitor ke pengaturan pabrik.</li><li>• Periksa faktor lingkungan.</li><li>• Pindahkan letak monitor, lalu uji di ruangan lain.</li></ul>
Piksel hilang	Layar LCD memiliki titik	<ul style="list-style-type: none"><li>• Matikan daya, lalu hidupkan kembali.</li><li>• Piksel yang OFF secara permanen adalah cacat alami yang dapat terjadi pada teknologi LCD.</li><li>• Untuk informasi lebih lanjut tentang Kebijakan Kualitas dan Piksel Monitor Dell, kunjungi situs Dukungan Dell di: <a href="http://www.dell.com/support/monitors">http://www.dell.com/support/monitors</a>.</li></ul>

<b>Gejala Umum</b>	<b>Kondisi yang Terjadi</b>	<b>Kemungkinan Solusi</b>
Piksel macet	Layar LCD memiliki titik terang	<ul style="list-style-type: none"> <li>• Atur ulang monitor ke pengaturan pabrik.</li> <li>• Matikan daya, lalu hidupkan kembali.</li> <li>• Piksel yang OFF secara permanen adalah cacat alami yang dapat terjadi pada teknologi LCD.</li> <li>• Untuk informasi lebih lanjut tentang Kebijakan Kualitas dan Piksel Monitor Dell, kunjungi situs Dukungan Dell di: <a href="http://www.dell.com/support/monitors">http://www.dell.com/support/monitors</a>.</li> </ul>
Masalah Kecerahan	Gambar terlalu redup atau terlalu terang	<ul style="list-style-type: none"> <li>• Atur ulang monitor ke pengaturan pabrik.</li> <li>• Lakukan Penyesuaian Otomatis (Auto Adjust) melalui OSD.</li> <li>• Sesuaikan kecerahan dan kontras melalui OSD.</li> </ul>
Distorsi Geometris	Layar tidak berada di tengah dengan benar	<ul style="list-style-type: none"> <li>• Atur ulang monitor ke pengaturan pabrik.</li> <li>• Lakukan Penyesuaian Otomatis (Auto Adjust) melalui OSD.</li> <li>• Sesuaikan posisi horizontal dan vertikal melalui OSD.</li> </ul>
Garis Horizontal/Vertikal	Layar memiliki satu garis atau lebih	<ul style="list-style-type: none"> <li>• Atur ulang monitor ke pengaturan pabrik.</li> <li>• Lakukan Pengaturan Otomatis melalui OSD.</li> <li>• Atur kontrol Fase dan Jam Piksel melalui OSD.</li> <li>• Lakukan pemeriksaan fitur tes mandiri monitor, lalu tentukan jika garis ini juga berada dalam mode tes mandiri.</li> <li>• Pastikan pin tidak tertekuk atau rusak pada konektor kabel video.</li> <li>• Jalankan diagnosis internal.</li> </ul>
Masalah Sinkronisasi	Layar menjadi acak atau terputus-putus	<ul style="list-style-type: none"> <li>• Atur ulang monitor ke pengaturan pabrik.</li> <li>• Lakukan Pengaturan Otomatis melalui OSD.</li> <li>• Atur kontrol Fase dan Jam Piksel melalui OSD.</li> <li>• Lakukan pemeriksaan fitur tes mandiri monitor untuk menentukan apakah layar yang teracak juga berada dalam mode tes mandiri.</li> <li>• Pastikan pin tidak tertekuk atau rusak pada konektor kabel video.</li> <li>• Hidupkan ulang komputer dalam mode aman.</li> </ul>
Masalah yang Terkait dengan Keselamatan	Tanda-tanda yang tampak seperti asap atau kilatan ap	<ul style="list-style-type: none"> <li>• Jangan lakukan langkah-langkah mengatasi masalah.</li> <li>• Segera hubungi Dell.</li> </ul>

Gejala Umum	Kondisi yang Terjadi	Kemungkinan Solusi
Masalah Intermiten	Monitor gagal berfungsi secara berkala	<ul style="list-style-type: none"> <li>• Pastikan kabel video yang menghubungkan monitor dan komputer tersambung dengan benar dan aman.</li> <li>• Atur ulang monitor ke pengaturan pabrik.</li> <li>• Lakukan pemeriksaan fitur tes mandiri monitor untuk menentukan apakah masalah yang terjadi sesekali tersebut juga terjadi dalam mode tes mandiri.</li> </ul>
Warna hilang	Gambar tidak berwarna	<ul style="list-style-type: none"> <li>• Jalankan uji mandiri monitor.</li> <li>• Pastikan kabel video yang menghubungkan monitor dan komputer tersambung dengan benar dan aman.</li> <li>• Pastikan pin tidak tertekuk atau rusak pada konektor kabel video.</li> </ul>
Warna salah	Warna gambar tidak bagus	<ul style="list-style-type: none"> <li>• Ubah pengaturan Mode Prasetel pada OSD menu Warna tergantung pada aplikasi.</li> <li>• Sesuaikan nilai R/G/B dari menu Custom. Warna dari OSD menu Color.</li> <li>• Ubah Format Warna Input ke RGB atau YPbPr PC dalam OSD Warna menu.</li> <li>• Jalankan diagnosis internal.</li> </ul>
Retensi gambar dari gambar statis yang tertinggal di monitor dalam waktu lama	Bayangan redup dari gambar statis yang ditampilkan muncul di layar	<ul style="list-style-type: none"> <li>• Gunakan fitur Manajemen Daya untuk mematikan monitor kapanpun tidak digunakan (untuk info lebih lanjut, lihat <a href="#">Mode Manajemen Daya</a>).</li> <li>• Gunakan screensaver yang berubah dinamis.</li> </ul>

## Masalah Khusus Produk

Gejala Khusus	Kondisi yang Terjadi	Kemungkinan Solusi
Gambar layar terlalu kecil	Gambar dipusatkan di layar, namun tidak memenuhi seluruh area tampilan	<ul style="list-style-type: none"> <li>• Periksa pengaturan <b>Aspect Ratio (Rasio Aspek)</b> dalam OSD <b>Display (Tampilan)</b> menu.</li> <li>• Atur ulang monitor ke pengaturan pabrik.</li> </ul>
Tidak dapat menyesuaikan monitor menggunakan tombol pada panel depan	OSD tidak muncul di layar	<ul style="list-style-type: none"> <li>• Matikan monitor, lepas kabel daya, sambungkan kembali, lalu hidupkan monitor.</li> <li>• Periksa apakah OSD terkunci. Jika ya, tekan dan tahan tombol di atas tombol daya selama 6 detik untuk membuka kunci. Lihat <a href="#">Kunci</a>.</li> </ul>

Gejala Khusus	Kondisi yang Terjadi	Kemungkinan Solusi
Tidak ada Sinyal Input saat kontrol pengguna ditekan	Tidak ada gambar, LED menyala putih	<ul style="list-style-type: none"> <li>• Periksa sumber sinyal. Pastikan komputer tidak dalam mode hemat daya dengan menggerakkan mouse atau menekan salah satu tombol di keyboard.</li> <li>• Pastikan kabel sinyal terpasang dengan benar. Pasang kembali kabel sinyal jika diperlukan.</li> <li>• Atur ulang komputer atau pemutar video.</li> </ul>
Gambar tidak memenuhi seluruh layar.	Gambar tidak dapat memenuhi tinggi atau lebar layar	<ul style="list-style-type: none"> <li>• Karena format video (rasio aspek) DVD yang berbeda, monitor dapat ditampilkan dalam layar penuh.</li> <li>• Jalankan diagnosis internal.</li> </ul>

## Masalah Khusus Universal Serial Bus (USB)

Gejala Khusus	Kondisi yang Terjadi	Kemungkinan Solusi
Interface USB tidak berfungsi	Periferal USB tidak berfungsi	<ul style="list-style-type: none"> <li>• Pastikan monitor DIHIDUPKAN.</li> <li>• Sambungkan kembali kabel upstream ke komputer.</li> <li>• Sambungkan kembali periferal USB (konektor downstream).</li> <li>• Matikan monitor, lalu hidupkan kembali.</li> <li>• Boot ulang komputer.</li> <li>• Beberapa perangkat DVD seperti HDD portabel eksternal memerlukan aliran listrik yang lebih tinggi; sambungkan perangkat secara langsung ke sistem komputer.</li> </ul>
Interface USB 2.0 Kecepatan Tinggi lambat	Periferal USB 2.0 Kecepatan Tinggi bekerja pelan atau tidak berfungsi sama sekali	<ul style="list-style-type: none"> <li>• Pastikan komputer dapat menggunakan USB 2.0.</li> <li>• Beberapa komputer memiliki port USB 2.0 dan USB 1.1. Pastikan port USB yang benar yang digunakan.</li> <li>• Sambungkan kembali kabel upstream ke komputer.</li> <li>• Sambungkan kembali periferal USB (konektor downstream).</li> <li>• Boot ulang komputer.</li> </ul>



## Petunjuk Keselamatan

 **PERINGATAN:** Penggunaan kontrol, penyesuaian, atau prosedur selain yang dijelaskan dalam dokumentasi ini dapat mengakibatkan terkena kejutan listrik, bahaya listrik, dan/atau bahaya mekanis.

Untuk informasi tentang petunjuk keselamatan, lihat *Panduan Informasi Produk*.

## Pernyataan FCC (Hanya untuk A.S.) dan Informasi Peraturan Lainnya

Untuk pernyataan FCC dan informasi peraturan lainnya, kunjungi situs web kepatuhan hukum yang terdapat di [www.dell.com/regulatory\\_compliance](http://www.dell.com/regulatory_compliance).

## Menghubungi Dell

 **CATATAN:** Jika Anda tidak memiliki sambungan Internet aktif, informasi kontak dapat ditemukan pada faktur pembelian, slip kemasan, tagihan, atau katalog produk Dell.

Dell menyediakan beberapa pilihan dukungan dan layanan berbasis online dan telepon. Ketersediaan dapat berbeda menurut negara dan produk, dan sejumlah layanan mungkin tidak tersedia di wilayah Anda.

**Untuk mendapatkan dukungan monitor online pada konten:**

Kunjungi [www.dell.com/support/monitors](http://www.dell.com/support/monitors).

**Untuk menghubungi Dell tentang masalah penjualan, dukungan teknis, atau layanan pelanggan:**

- 1 Kunjungi [www.dell.com/support/](http://www.dell.com/support/).
- 2 Verifikasikan negara atau wilayah Anda dalam menu drop-down Pilih Negara/Wilayah A di bagian kiri atas halaman.
- 3 Klik Hubungi Kami di sebelah daftar gulir negara.
- 4 Pilih layanan yang tepat atau tautan dukungan berdasarkan kebutuhan Anda.
- 5 Pilihlah metode menghubungi Dell yang sesuai dengan Anda.

# Mengatur Monitor

## Menetapkan Resolusi Layar ke 1440 x 900 (maksimum)

Untuk performa terbaik, tetapkan resolusi layar ke 1440 x 900 piksel dengan menjalankan langkah-langkah berikut:

Pada Windows® 7, Windows® 8/Windows® 8.1:

- 1 Untuk Windows 8 dan Windows 8.1 saja, pilih tampilan Desktop kembali ke desktop classic.
- 2 Klik kanan desktop, lalu klik Resolusi Layar.
- 3 Klik daftar Gulir dari Resolusi Layar dan pilih 1440 x 900.
- 4 Klik OK.

Apabila Anda tidak melihat resolusi yang disarankan sebagai pilihan, mungkin Anda perlu memperbarui driver VGA. Pilih skenario berikut ini yang paling tepat menjelaskan sistem komputer yang Anda gunakan, lalu ikuti langkah-langkah yang diberikan.

## Komputer Dell

- 1 Kunjungi [www.dell.com/support](http://www.dell.com/support), masukkan tag servis, lalu download driver terkini untuk kartu grafis Anda.
- 2 Setelah menginstal driver untuk adapter grafis, coba tetapkan kembali resolusi ke 1440 x 900.

 **CATATAN:** Jika Anda tidak dapat menetapkan resolusi ke 1440 x 900, hubungi Dell untuk mendapatkan informasi tentang adapter grafis yang mendukung resolusi tersebut.

## Komputer Non-Dell

Pada Windows® 7, Windows® 8/Windows® 8.1:

- 1 Untuk Windows 8 dan Windows 8.1 saja, pilih tampilan Desktop kembali ke desktop classic.
- 2 Klik kanan desktop, lalu klik Personalization (Personalisasi).
- 3 Klik Change Display Settings (Ubah Pengaturan Tampilan).
- 4 Klik Advanced Settings (Pengaturan Lanjut).
- 5 Kenali produsen pengontrol grafis dari keterangan di bagian atas jendela (misalnya, NVIDIA, ATI, Intel, dll.).
- 6 Kunjungi situs web penyedia kartu grafis untuk driver terbaru (misalnya, <http://www.ATI.com> ATAU <http://www.NVIDIA.com>).
- 7 Setelah menginstal driver untuk adapter grafis, coba tetapkan kembali resolusi ke 1440 x 900.

 **CATATAN:** Jika Anda tidak dapat menetapkan resolusi yang direkomendasikan, hubungi produsen komputer Anda atau pertimbangkan untuk membeli adaptor grafis yang mendukung resolusi video.

# Panduan Pemeliharaan

## Membersihkan Monitor

 **PERINGATAN:** Sebelum membersihkan monitor, lepas kabel daya monitor dari stopkontak.

 **PERHATIAN:** Baca dan ikuti [Petunjuk Keselamatan](#) sebelum membersihkan monitor.

Untuk praktik terbaik, ikuti petunjuk dalam daftar di bawah ini sewaktu membuka kemasan, membersihkan, atau menangani monitor:

- Untuk membersihkan layar anti-statis, sedikit lembabkan kain lembut dan bersih dengan air. Jika mungkin, gunakan tisu khusus pembersih layar atau larutan yang cocok untuk lapisan anti-statis. Jangan gunakan bensin, thinner, amonia, pembersih yang abrasif, atau udara berkompresi.
- Gunakan kain hangat yang agak lembab untuk membersihkan monitor. Hindari penggunaan deterjen apa pun karena deterjen tertentu meninggalkan lapisan putih pada monitor.
- Jika Anda melihat bubuk putih saat mengeluarkan monitor dari kemasan, seka dengan kain.
- Tangani monitor dengan hati-hati karena monitor berwarna gelap lebih mudah tergores dan menimbulkan lecet putih dibandingkan monitor berwarna terang.
- Untuk membantu mempertahankan kualitas terbaik pada gambar monitor, gunakan screensaver yang berubah secara dinamis dan matikan monitor saat tidak digunakan.